

# Torsprechstelleninterface

# TM III a/b *light* ft Telebau

Universelles Türinterface

## Schaltpläne Farfisa 1+ n Siedle 1+ n



**hamares.de**  
Haus-und Kommunikationstechnik

# 1. Montage und Installation

## 1.1. Allgemeines

Überprüfen Sie bitte vor der Montage des Türinterfaces ob Ihnen hierfür die Erlaubnis Ihres Hausbesitzers oder Wohnungsbesitzers vorliegt.

Sollte das Türinterface in eine Mehrfamilienanlage installiert werden, so kann dies die Sprachqualität der gesamten Sprechanlage beeinträchtigen.

Es ist daher für den Monteur notwendig eine entsprechende Qualifikation und ausreichende Kenntnisse über die vorhandene System zu besitzen. Wir übernehmen keine Haftung für Schäden an bestehenden Installationen oder Kommunikationseinrichtungen welche durch die Montage des Türinterfaces entstanden sein könnten.

## 1.2 Montage des Interface.

Montieren Sie das Interface auf einer entsprechenden Schiene im Umfeld der Kommunikationssysteme. Beachten Sie unbedingt die Sicherheitshinweise auf Seite 2. sowie die maximalen Leitungslängen.

Das Interface ist in einem DIN Rail Gehäuse (Hutschienengehäuse) verbaut und besitzt keine eigene Spannungsversorgung.

Wir empfehlen das Türinterface mit einem eigenen 12 V / AC 1A Spannungsversorgung auszustatten.

Bitte montieren Sie die Spannungsversorgung nicht direkt neben das Interface.

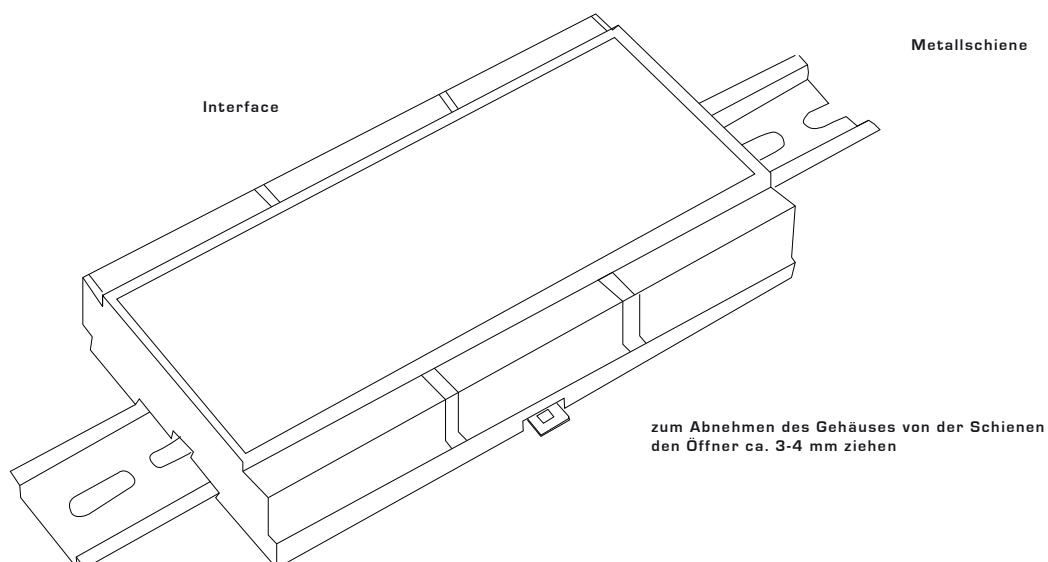

## 2. Installation - Schaltbilder

### 2.1. Übersicht Anschlüsse

T1 + T2	Türöffner - Schaltrelais potentialfrei Schließkontakt
GND-S	Bezugspunkt für Siedle 4+n
UB-S	9 V DC Speisung / Relais
GND	Bezugspunkt 4+n
TLN (FTZ)	NF Ausgang/Gleichstromfrei $\sim 1 \text{ K}\Omega$
LSP	Anschluss Lautsprecher 4-8 $\Omega$
MIC	Anschluss Mikrofon 0db / $\sim 47 \Omega$
GND	Bezugspunkt
7.1 -7.3	Anschluß 1+n TFE (Klingeltaster)
1 FTZ	NF Eingang/Gleichstromfrei $\sim 27 \text{ K}\Omega$
KL 1.1	+ Anschluss 4+n Klingeltaster 1
KL 1.2	- Anschluss 4+n Klingeltaster 1
KL 2.1	+ Anschluss 4+n Klingeltaster 2
☼ on	LED Power
KL 3.1	+ Anschluss 4+n Klingeltaster 3
KL 3.2	- Anschluss 4+n Klingeltaster 3
U~	Spannungsversorgung 14,8 V AC/DC
La + Lb	Anschluss Telefonanlage (FXO)

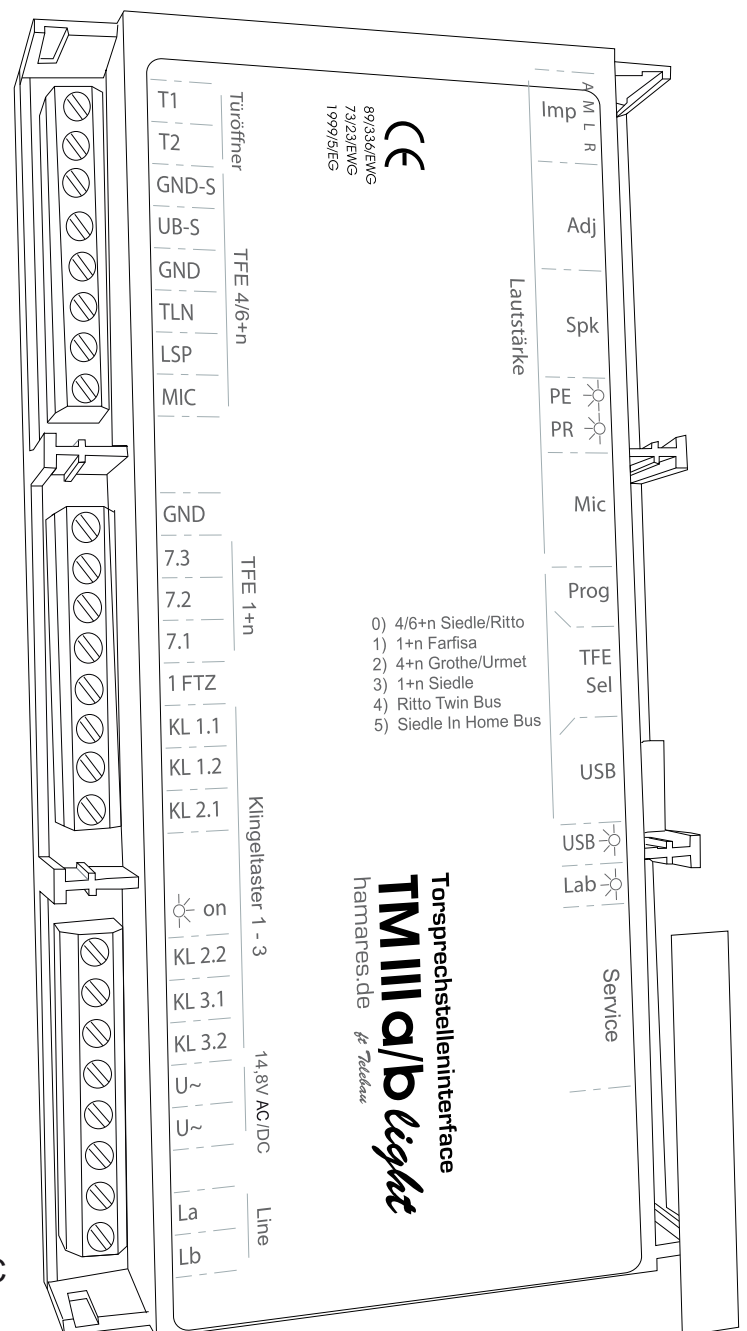

#### Wichtiger Hinweis:

**In der ersten Version sind auf dem Gehäuse die Klemmebezeichnungen für die Klingeltaster KL1.1 und KL1.2 sowie KL2.1 und KL2.2 sowie KL3.1 und KL3.2 vertauscht.**

**Bitte vergleichen Sie die falschen Klemmenbezeichnungen am Gehäuse mit den richtigen Klemmenbezeichnung in der obigen Abbildung.**

### 3.0 Anschluss über die a/b-Schnittstelle der Telefonanlage

Das Türinterface kann an jeder digitalen oder analogen Telefonanlage mit mindestens einem freien a/b-Anschluss verwendet werden. Durch die Anschlussmöglichkeiten über a/b ergeben sich deutlich grössere mögliche Leitungslängen als im Betrieb eine Verdrahtung über die FTZ 123 D 12 Schnittstelle. Somit kann der Abstand zwischen Telefonanlage und Türsprechstelle erheblich vergrößert werden.

Empfohlene minimale Durchmesser der Leitungen		
Entfernung in	m	mm
75	0,5	0,8
150	1	1,2
250	2	1,6

Durch die Möglichkeit der Programmierung des Türmanagers kann er ohne jegliche Programmierung der Telefonanlage im vollen Leistungsumfang arbeiten (siehe Programmierung des Türmanagers).

#### **WICHTIG**

Wenn Ihre analoge Nebenstelle (a/b-Anschluss) auf automatische Amtsholung programmiert ist, muss die in der Software des Türmanagers programmierte interne Rufnummer mit einem Flash-Signal beginnen. (Flash-Signal - siehe Abschnitt 1.6.)

Bei der Programmierung über die Software des Türmanagers muss an dieser Stelle ein "R" eingetragen werden.

Einzige Ausnahme bildet die sogenannte Apothekerschaltung mit Rufsignalisierung auf ein externes Ziel, z.B. eine Mobilfunkrufnummer.

Legende:

HT	=	Haustelefon
TS	=	Türstation
SV	=	Spannungsversorgung
TI	=	Türinterface TM IIIa/b light
TÖ	=	Türöffner
KT	=	Klingeltaster (Modul)

#### 4. Technische Daten

---

Leistungsaufnahme (Stand-By):	0,5 VA
Betriebstemperatur:	0 °C bis 50 °C
Lagertemperatur:	-20 °C bis 60 °C
Luftfeuchte:	max. 70%
Gehäuse:	Kunststoff
Abmessungen (L x B x T):	156 x 90 x 31 mm
Gewicht:	202 g
Gehäuseart:	DIN RAIL
Schutzart:	IP 40
NF-Ausgang: Gleichstrom frei	1k $\Omega$
Anschluss Lautsprecher	4-8 $\Omega$
Anschluss Mikrophon	0db / ~47 $\Omega$
NF Eingang/Gleichstromfrei	~27 K $\Omega$
Spannungsversorgung:	max 14,8 V AC

#### 5. Service, Technische Hotline

---

Sollten Sie trotz aufmerksamen Lesens dieses Handbuchs noch Fragen haben, wenden Sie sich an Ihren Fachhändler oder rufen Sie die Hotline an:

---

Hotline: 060036461

---

Erreichbar von Montags bis Donnerstags von 9.00 bis 17.00 Uhr  
und Freitags von 9.00 bis 15.30 Uhr

Sie können uns auch per eMail kontaktieren unter:

[info@hamares.de](mailto:info@hamares.de)

Bitte halten Sie folgende Informationen für Nachfragen bereit:

- Welche Einstellungen haben Sie vorgenommen?
- Struktur Ihrer Installation
- An welche Telefonanlage wurde der Türmanager angeschlossen?
- Genaue Beschreibung der Fehlfunktion

## WICHTIG

### 6. Haftungsausschluss

---

Das Türinterface III a/b light und die dazugehörigen Schaltpläne wurden mit der größtmöglichen Sorgfalt entwickelt und getestet. Es kann jedoch keinerlei Haftung für Schäden (einschließlich und ohne Einschränkung für direkte oder indirekte Schäden aufgrund von Personenschäden, entgangenem Gewinn, Betriebsunterbrechung, Verlust von Daten oder irgendwelche finanziellen Verluste) übernommen werden.

Weitergabe und Vervielfältigung dieser Bedienungsanleitung sowie Verwertung und Mitteilung des Inhalts ist nicht gestattet, soweit nicht ausdrücklich zugestanden.

Zu widerhandlungen verpflichten zu Schadenersatz. Alle Rechte vorbehalten, insbesondere für den Fall der Patenterteilung oder GM-Eintragung.

Technische Änderungen vorbehalten.

Dipl. Ing. H.M.Ress, Consulting und Vertrieb

Printed in Germany



**Dipl.-Ing. Hans-Martin Ress**  
Consulting und Vertrieb

Friedensstraße 2  
61191 Rosbach

T: 06003 6461  
F: 06003 6472

M: [info@hamares.de](mailto:info@hamares.de)  
M: [info@h-m-ress-consult.de](mailto:info@h-m-ress-consult.de)  
I: [www.hamares.de](http://www.hamares.de)

**hamares.de**  
Haus-und Kommunikationstechnik

# 71. a/b Betrieb mit einer Telnet, Rocom, Farfisa 1+n Türsprechstelle

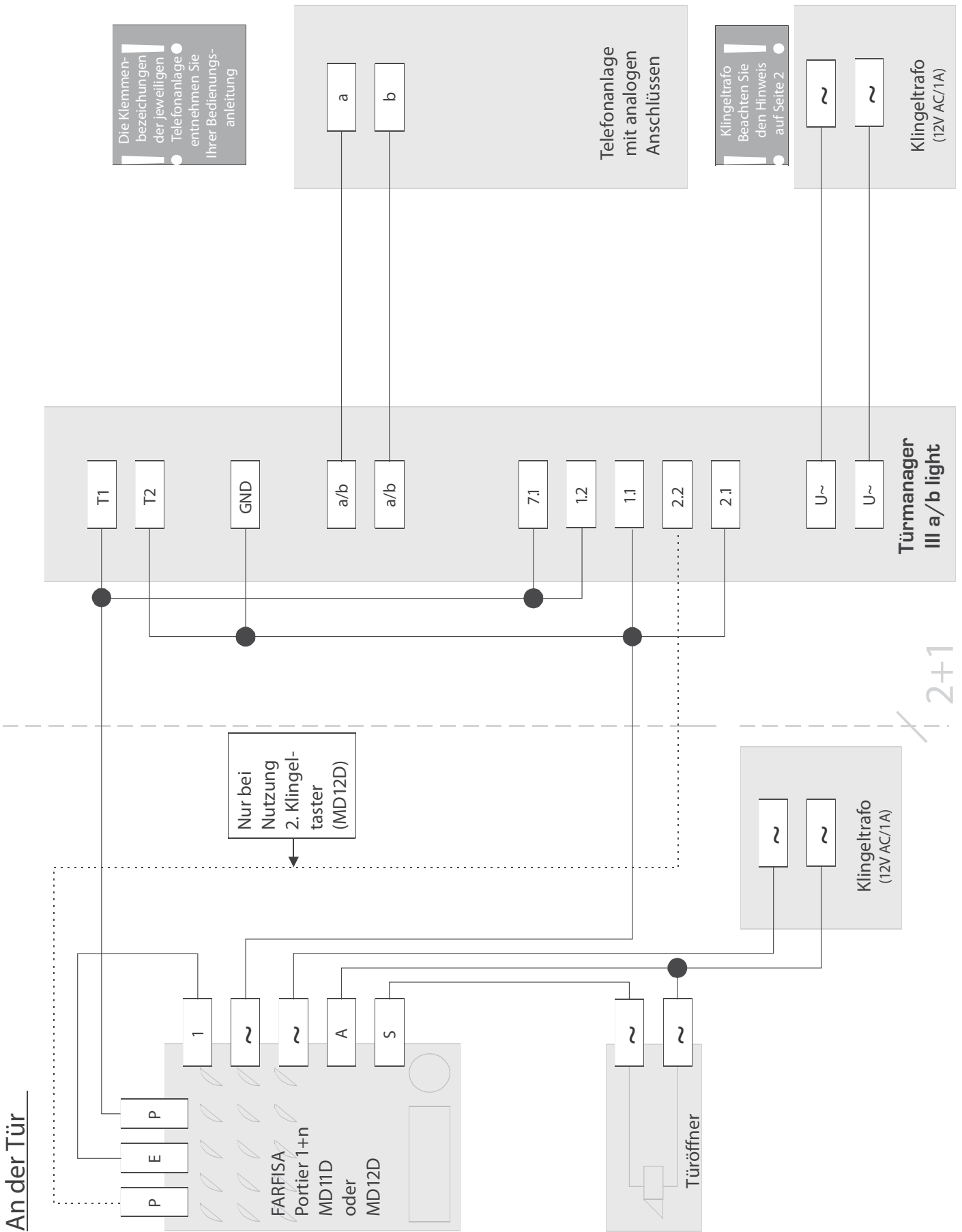

Beachten Sie die Beschreibungen in Kapitel 2  
 Wahlschalter Türsystem in Stellung 1 = Farfisa

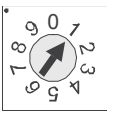

## 7.2. a/b-Betrieb und Siedle 1+n-Türsprechtechnik + Haustelefone

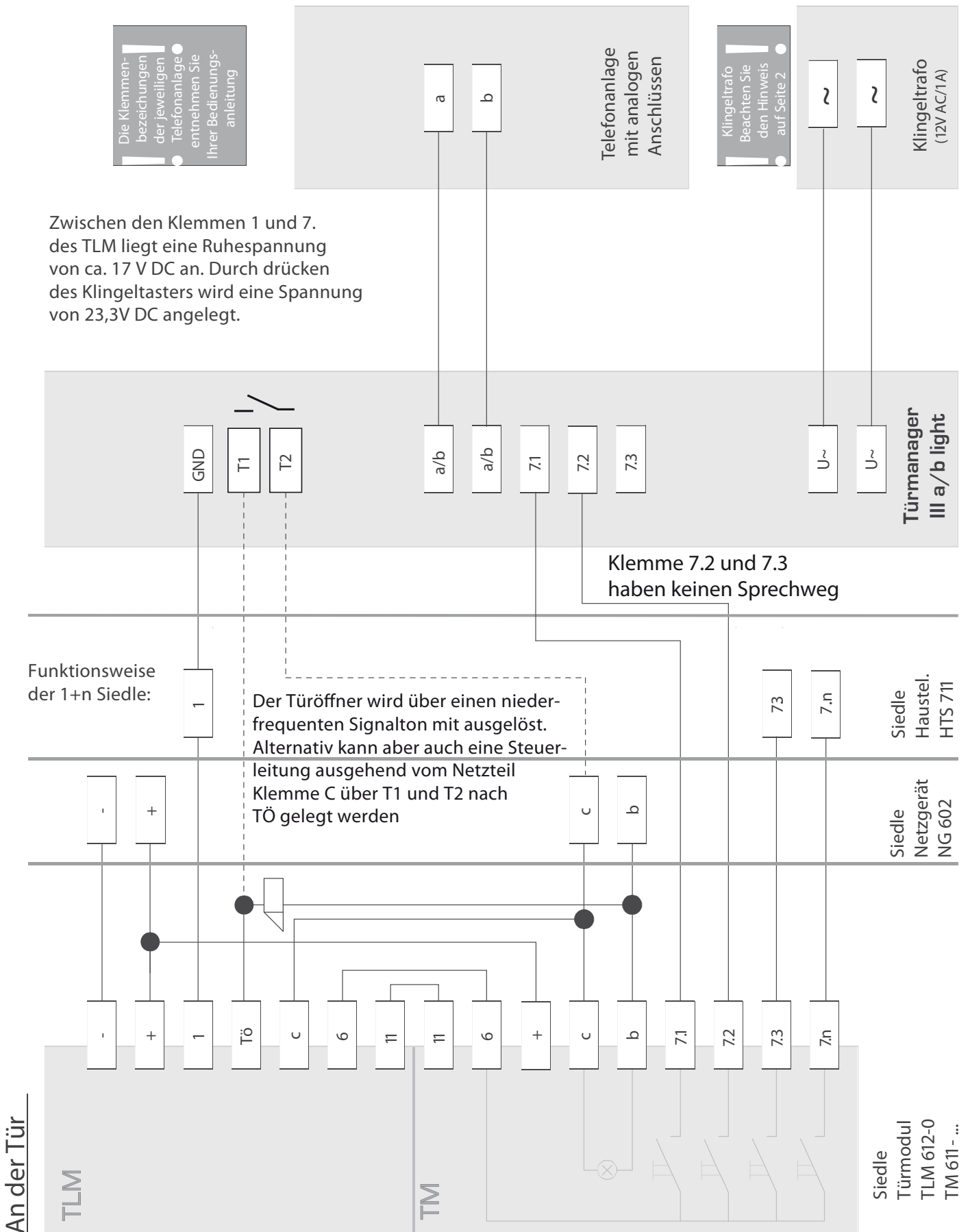

**Beachten Sie die Beschreibungen in Kapitel 2**  
Wahlschalter Türsystem in Stellung 3 = Siedle 1+n

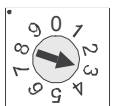



## 7.3. a/b-Betrieb und Siedle 1+n-Türsprechtechnik + Haustelefone und Gruppencontroller 4 xHTs auf 2 gleich geschaltete Taster

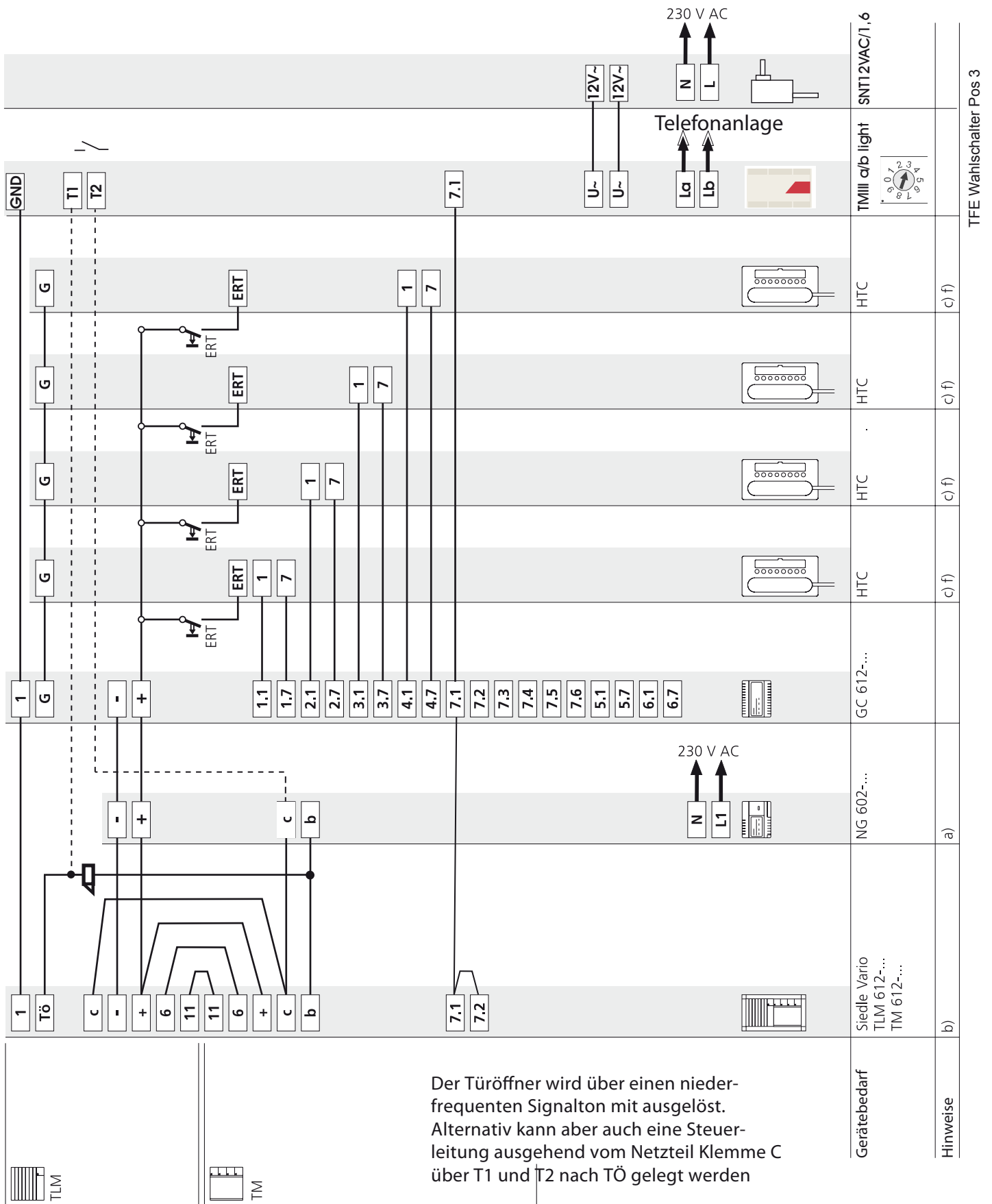

**Beachten Sie die Beschreibungen in Kapitel 2**  
Wahlschalter Türsystem in Stellung 3 = Siedle 1+n